

AC1256

PSU-1AC/ASi-2,8A

Промышленная шина AS-Interface

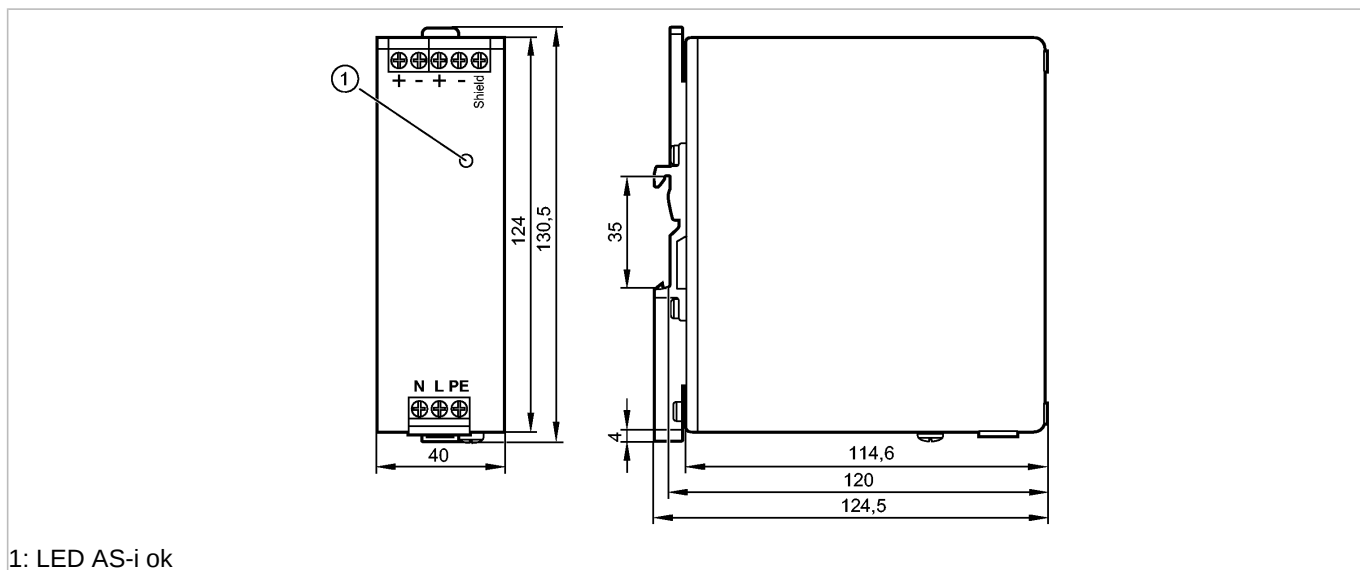

1: LED AS-i ok



Характеристики

Блок питания	
AS-i блок питания 115/230V AC	
Встроенная функция разделения данных	
NEC Class II Power Source	

Область применения

Применение	AS-i питающее напряжение для датчиков, приводов и модулей
------------	---

Электронные данные

Диапазон напряжения на входе [V]	100...120 AC / 200...240 AC; ± 10 %; automatische Bereichsumschaltung
Номинальное напряжение [V]	115 / 230 AC
Частотный диапазон [Hz]	47...64
Номинальная частота [Hz]	50 / 60
Выходное напряжение (AS-i) [V]	30,5 DC
Выходная мощность [W]	85
Коэффициент мощности	0,56 (120 V AC; 60 Hz) / 0,47 (230 V AC; 50 Hz)
Выходной ток (AS-i) [A]	2,8
Остаточная пульсация [mVpp]	< 50
Пиковый ток при включении [A]	3 (120 V AC; 60 Hz) / 3 (230 V AC; 50 Hz)
Einschaltstrombegrenzung	да
КПД [%]	86,9 (120 V AC; 60 Hz) / 88 (230 V AC; 50 Hz)
Защита от короткого замыкания	да
Защита от перегрузок по току	да
допустимая перегрузка	постоянный выходной ток
Защита от перенапряжения [V]	< 36
Übertemperaturschutz	да
Защита внешнего входа	≤ B-10 A / ≤ C-6 A
готовность к работе после подключения питания [ms]	≤ 900
Допустимые отклонения от номинальных значений параметров [W/K]	0 (60...70 °C)

AC1256

PSU-1AC/ASi-2,8A

Промышленная шина AS-Interface

Время работы при отключении питания [ms]	98 (120 V AC; 60 Hz) / 96 (230 V AC; 50 Hz)
Класс защиты	I
Входной ток [A]	1,44 (120 V AC; 60 Hz) / 0,86 (230 V AC; 50 Hz)
Потери мощности [W]	12,9 (120 V AC; 60 Hz) / 11,6 (230 V AC; 50 Hz)
Защита обратного напряжения [V]	≤ 35 DC

Блок диаграмм

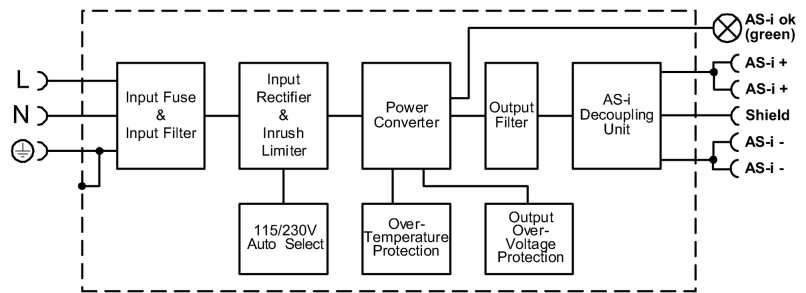

Аusgangskennlinie

Output Voltage

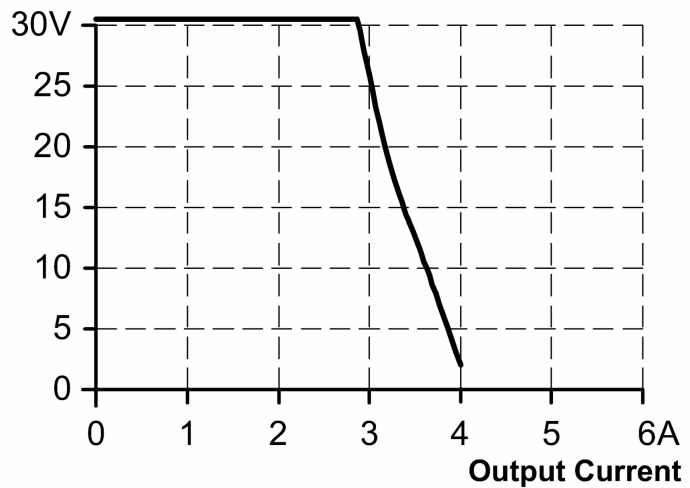

Кеннлине для Wirkungsgrad / Verlustleistung

Efficiency

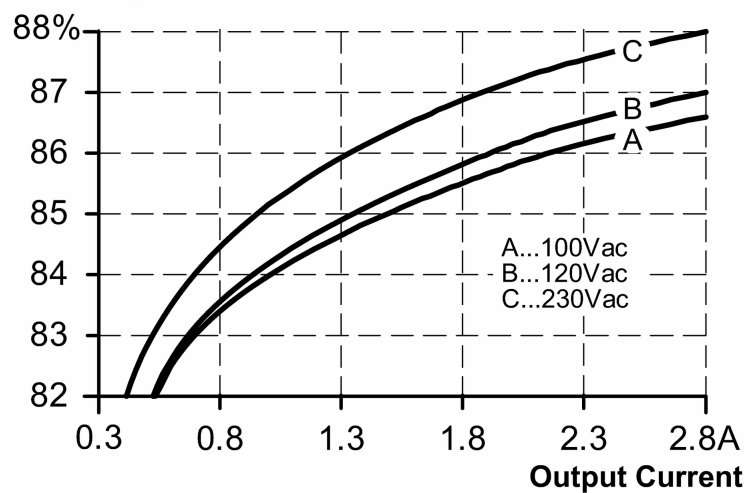

AC1256

PSU-1AC/ASi-2,8A

Промышленная шина AS-Interface

Kennlinie für Derating

Allowed Output Current

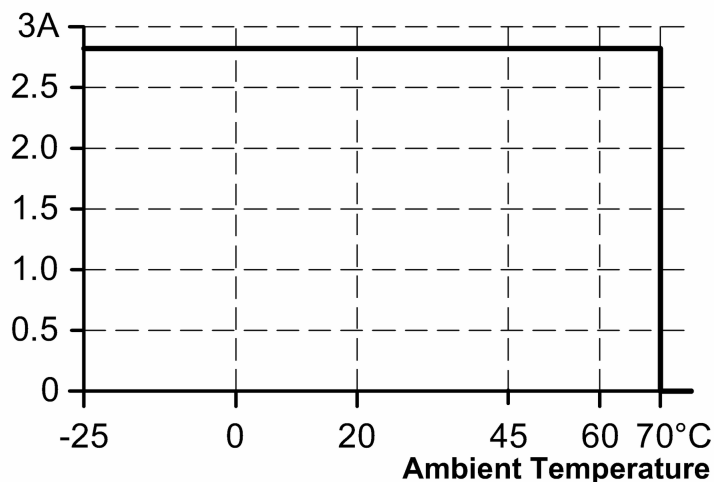

Kennlinie für Netzausfallüberbrückungszeit

Hold-up Time

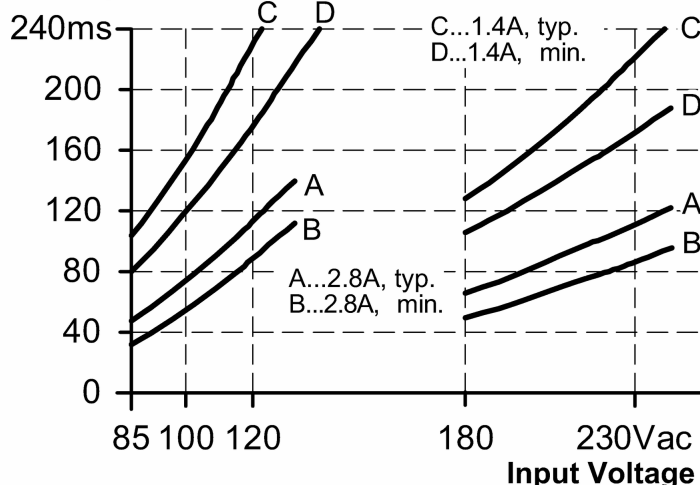

Выходы

Параллельное соединение выходов

нет

Serienschaltung von Ausgängen

нет

Условия эксплуатации

Температура окружающей среды [°C]

-25...70, соблюдайте свободное место для конвекции (см. инструкцию по эксплуатации)

Температура хранения [°C]

-40...85

Макс. допустимая относительная влажность воздуха [%]

95, (IEC 60068-2-30)

Степень защиты

IP 20

Степень загрязнения

2; (IEC 62103) токопроводящее загрязнение не допускается

Испытания / одобрения

Электромагнитная совместимость

EN 61000-6-1
EN 61000-6-2
EN 61000-6-4

UL

UL 508 (Приборы промышленных систем управления и установок)

Ударопрочность

IEC 60068-2-27 30 g (6 ms) / 20 g (11 ms)

Виброустойчивость

IEC 60068-2-6 ± 1,6 мм (2...25 Hz) / 2 g (17,8...500 Hz)

AC1256

PSU-1AC/ASi-2,8A

Промышленная шина AS-Interface

MTBF [h]	801000
----------	--------

AS-i классификация

AS-i сертификат	98701
-----------------	-------

Механические данные

Материал	стальной лист
Монтаж	Рейка TH35 (по стандарту EN 60715)
Вес [kg]	0,615

Дисплеи / Элементы управления

Функции дисплея	LED	Зеленый (индикация напряжения на шине AS-i)
-----------------	-----	---

электрическое подключение

Электрическое подсоединение	Винтовые клеммники
-----------------------------	--------------------

Назначение жил кабеля при подключении

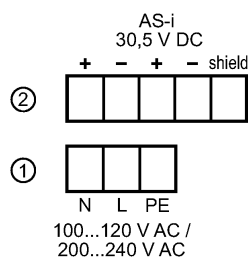

1: первичный

2: вторичный

Примечания

Упаковочная величина [штука]	1
------------------------------	---