

функциональные принадлежности для энкодеров обычным валом RMW-9

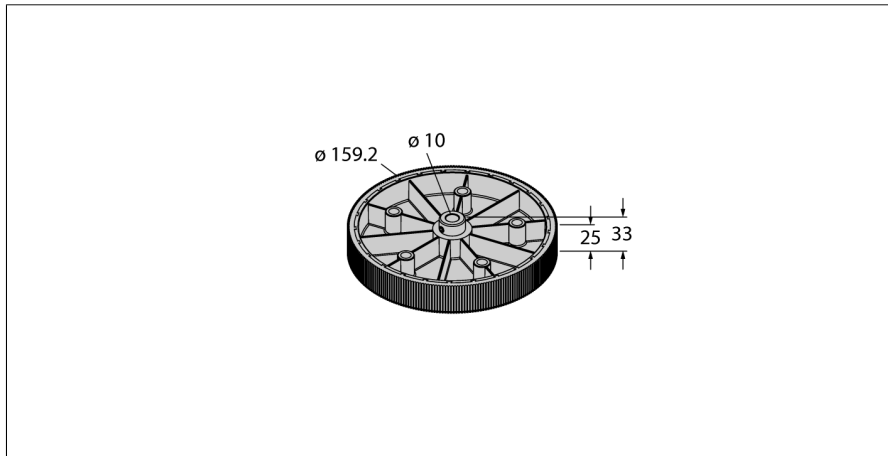

- Измерительное колесо для энкодеров
- Для измерения длины
- Периметр 0.5 м
- D = 10 мм

Тип	RMW-9
Идент. №	1544651
Температура окружающей среды	-30...+80 °C
Материал корпуса	Алюминий
укомплектованное количество	1