

## Aluminum Protecting Ring and Shielding Plate для индуктивных датчиков угла поворота Ri-QR24 M4-QR24

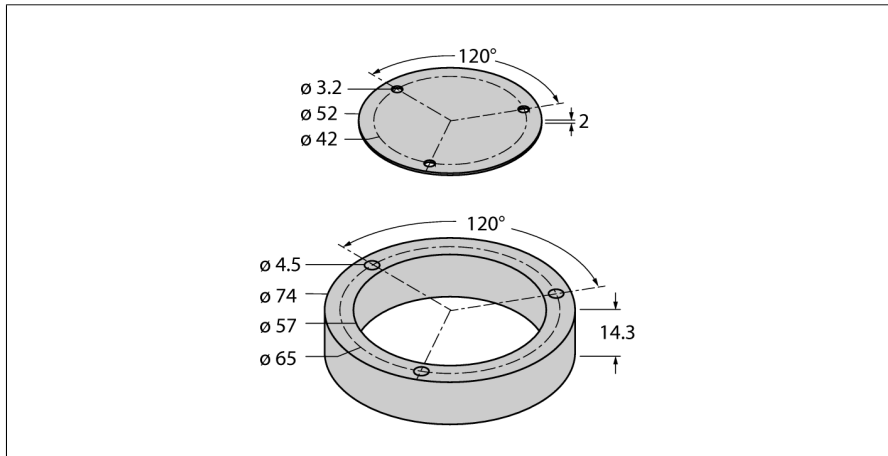

- Позиционирующий элемент
- Полый вал, внутренний диаметр 6 мм
- Включая монтажные принадлежности муфты вала

Тип	M4-QR24
Идент. №	1590919

Материал корпуса	Алюминий
------------------	----------