

Позиционирующий элемент для индуктивных датчиков угла поворота Ri-QR24 P3-RI-QR24

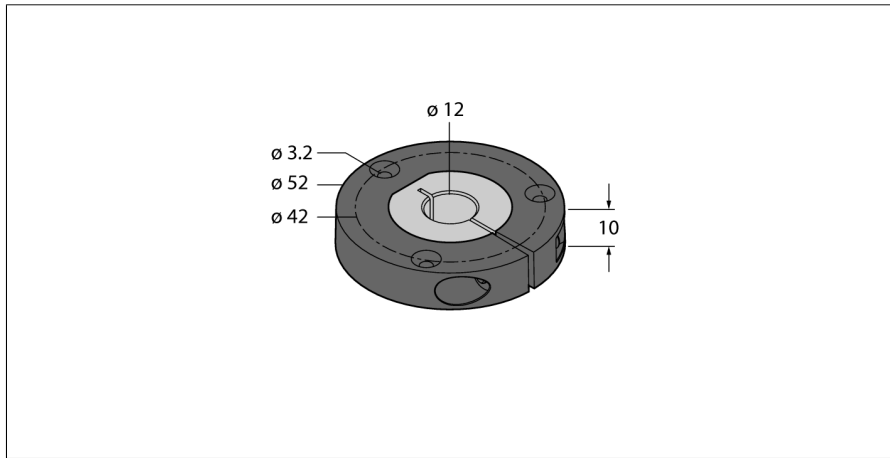

- Элемент позиционирования, для валов \varnothing 12 мм

Тип	P3-RI-QR24
Идент. №	1590923
Материал корпуса	металл/пластмасса