

Комплектующие для монтажа Монтажный кронштейн SMBDX80DIN

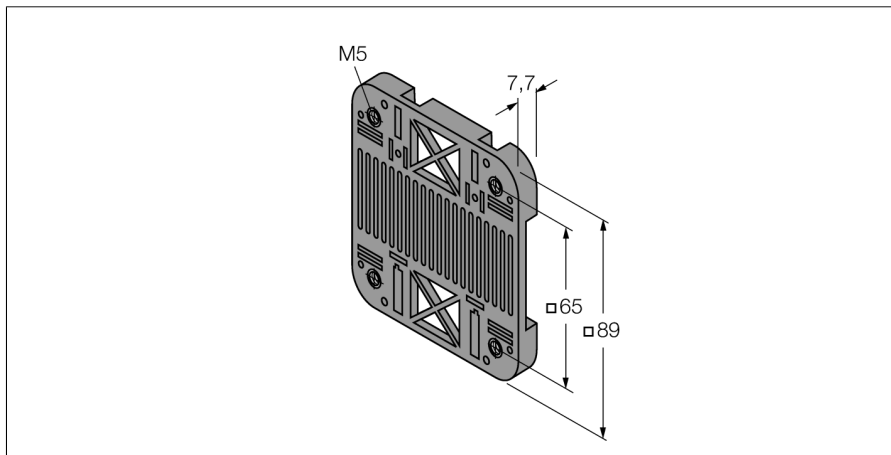

- монтажная плата для DIN-шины
- подходит для CP80, DX80, K80, Q80
- Рабочая температура: -20...+90°C

| | |
|------------------|---|
| Тип | SMBDX80DIN |
| Идент. № | 3077161 |
| Конструкция | Принадлежности для прямоугольных датчиков, SMBDX80DIN |
| Размеры | 89 мм x 89 мм x 7.7 мм |
| Материал корпуса | Пластмасса, ABS |

Комплектующие для монтажа Монтажный кронштейн SMBDX80DIN

Аксессуары

| Наименование | Идент. № | | Чертеж с размерами |
|---------------------|----------|---------------------------|--------------------|
| NI40-CP80-Y1 | 10085 | прямоугольный, пластмасса | |
| NI50-CP80-Y1 | 10086 | прямоугольный, пластмасса | |
| NI40-CP80-Y1/S100 | 10404 | прямоугольный, пластмасса | |
| NI40-CP80-Y1/S97 | 1040010 | прямоугольный, пластмасса | |
| NI40-CP80-Y1/S97/3D | 1040011 | прямоугольный, пластмасса | |

Комплектующие для монтажа Монтажный кронштейн SMBDX80DIN

Аксессуары

| Наименование | Идент. № | | Чертеж с размерами |
|----------------------|----------|---------------------------|--------------------|
| NI50-CP80-AD6X/S1200 | 1625506 | прямоугольный, пластмасса | |
| VI40-CP80-VP4X2 | 15697 | прямоугольный, пластмасса | |
| VI40-CP80-VN4X2 | 15797 | прямоугольный, пластмасса | |
| VI40-CP80-FZ3X2 | 13404 | прямоугольный, пластмасса | |
| VI40-CP80-VP4X2/S97 | 1569706 | прямоугольный, пластмасса | |

Комплектующие для монтажа Монтажный кронштейн SMBDX80DIN

Аксессуары

| Наименование | Идент. № | | Чертеж с размерами |
|-----------------------|----------|---------------------------|--------------------|
| BI40-CP80-FZ3X2-B1131 | 1340490 | прямоугольный, пластмасса | |
| NI75U-CP80-AP6X2 | 1623800 | прямоугольный, пластмасса | |
| NI75U-CP80-AN6X2 | 1623810 | прямоугольный, пластмасса | |
| NI75U-CP80-ASIX2 | 1901010 | прямоугольный, пластмасса | |
| NI75U-CP80-VN4X2 | 1540810 | прямоугольный, пластмасса | |

Комплектующие для монтажа Монтажный кронштейн SMBDX80DIN

Аксессуары

| Наименование | Идент. № | | Чертеж с размерами |
|-----------------|----------|---------------------------|--------------------|
| NI40-CP80-VP4X2 | 15695 | прямоугольный, пластмасса | |
| NI40-CP80-VN4X2 | 15795 | прямоугольный, пластмасса | |
| NI50-CP80-VP4X2 | 15696 | прямоугольный, пластмасса | |
| NI50-CP80-VN4X2 | 15796 | прямоугольный, пластмасса | |
| NI40-CP80-FZ3X2 | 13405 | прямоугольный, пластмасса | |

Комплектующие для монтажа Монтажный кронштейн SMBDX80DIN

Аксессуары

| Наименование | Идент. № | | Чертеж с размерами |
|----------------------|----------|---------------------------|--------------------|
| NI50-CP80-FZ3X2 | 13406 | прямоугольный, пластмасса | |
| NI40-CP80-VP4X2/S97 | 1569522 | прямоугольный, пластмасса | |
| NI40-CP80-FZ3X2/S97 | 1340510 | прямоугольный, пластмасса | |
| NI40-CP80-VP4X2/S100 | 15095 | прямоугольный, пластмасса | |
| NI40-CP80-FZ3X2/S100 | 13443 | прямоугольный, пластмасса | |

Комплектующие для монтажа Монтажный кронштейн SMBDX80DIN

Аксессуары

| Наименование | Идент. № | | Чертеж с размерами |
|---------------------------|----------------|---------------------------|--------------------|
| NI75U-CP80-VP4X2 | 1540800 | прямоугольный, пластмасса | |
| NI75U-CP80-FDZ30X2 | 4280900 | прямоугольный, пластмасса | |
| NI50-CP80-FDZ30X2 | 42311 | прямоугольный, пластмасса | |
| NI50-CP80-VP4X2/S97 | 1569601 | прямоугольный, пластмасса | |
| NI50-CP80-VP4X2 W/SR-CP80 | vorlaeufig_197 | прямоугольный, пластмасса | |

Комплектующие для монтажа

Монтажный кронштейн

SMBDX80DIN

Аксессуары

| Наименование | Идент. № | | Чертеж с размерами |
|-------------------------|----------|---------------------------|--------------------|
| NI75U-CP80-AP6X2/S97 | 1623806 | прямоугольный, пластмасса | |
| NI50-CP80-FDZ30X2/S1193 | 4232141 | прямоугольный, пластмасса | |
| NI50-CP80-AD4X-H1141 | 4466601 | прямоугольный, пластмасса | |
| VI40-CP80-FDZ30X2/S10 | 4230901 | прямоугольный, пластмасса | |
| VI40-CP80-VP4X2/S10 | 15698 | прямоугольный, пластмасса | |

Комплектующие для монтажа
Монтажный кронштейн
SMBDX80DIN

Аксессуары

| Наименование | Идент. № | | Чертеж с размерами |
|----------------------|----------|---------------------------|--------------------|
| BI40-CP80-VN4X2/S10 | 1579800 | прямоугольный, пластмасса | |
| BI40U-CP80-VP4X2/S10 | 1540701 | прямоугольный, пластмасса | |
| BI40-CP80-FZ3X2/S10 | 1340401 | прямоугольный, пластмасса | |
| NI50-CP80-VP4X2/S10 | 15016 | прямоугольный, пластмасса | |
| NI50-CP80-FZ3X2/S10 | 13416 | прямоугольный, пластмасса | |

Комплектующие для монтажа
Монтажный кронштейн
SMBDX80DIN

Аксессуары

| Наименование | Идент. № | | Чертеж с размерами |
|----------------------|----------|---------------------------|--------------------|
| NI75U-CP80-AP6X2/S10 | 1623801 | прямоугольный, пластмасса | |
| NI75U-CP80-VP4X2/S10 | 1540801 | прямоугольный, пластмасса | |
| NI75U-CP80-AN6X2/S10 | 1623811 | прямоугольный, пластмасса | |
| NI40-CP80-FZ3X2/S10 | 13415 | прямоугольный, пластмасса | |
| NI75U-CP80-VN4X2/S10 | 1540811 | прямоугольный, пластмасса | |

Комплектующие для монтажа Монтажный кронштейн SMBDX80DIN

Аксессуары

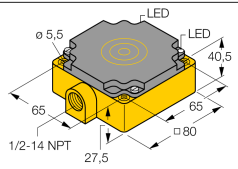
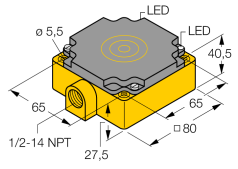
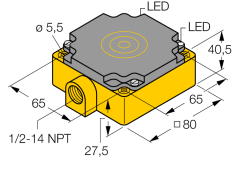
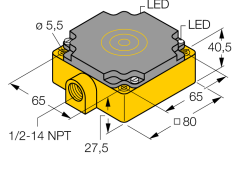
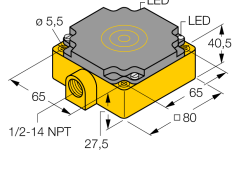
| Наименование | Идент. № | | Чертеж с размерами |
|---------------------------------|----------|---------------------------|---|
| NI50-CP80-Y1/S10 | 10401 | прямоугольный, пластмасса |  |
| NI50-CP80-FDZ30X2/S10-S100 | 4229000 | прямоугольный, пластмасса |  |
| NI50-CP80-FDZ30X2/S10 W/SR-CP80 | 4232140 | прямоугольный, пластмасса |  |
| NI75U-CP80-FDZ30X2/S10 | 4280901 | прямоугольный, пластмасса |  |
| NI40-CP80-Y1/F2-S10 | 1008503 | прямоугольный, пластмасса |  |

Комплектующие для монтажа

Монтажный кронштейн

SMBDX80DIN

Аксессуары

| Наименование | Идент. № | | Чертеж с размерами |
|--------------------------|----------|---------------------------|--------------------|
| NI40-CP80-FZ3X2/S100-S10 | 13453 | прямоугольный, пластмасса | |
| NI50-CP80-VN4X2/S10 | 15256 | прямоугольный, пластмасса | |
| NI40-CP80-VP4X2/S10 | 15015 | прямоугольный, пластмасса | |
| NI40-CP80-VP4X2/F2-S10 | 15119 | прямоугольный, пластмасса | |
| NI40-CP80-Y1/S100-S10 | 10403 | прямоугольный, пластмасса | |

Комплектующие для монтажа Монтажный кронштейн SMBDX80DIN

Аксессуары

| Наименование | Идент. № | | Чертеж с размерами |
|------------------------|----------|---------------------------|--------------------|
| NI50-CP80-FDZ30X2/S10 | 42321 | прямоугольный, пластмасса | |
| NI50-CP80-VN4X2/F2-S10 | 15207 | прямоугольный, пластмасса | |
| NI50-CP80-VP4X2/S10-F2 | 1511101 | прямоугольный, пластмасса | |
| NI40-CP80-Y1/S10 | 10400 | прямоугольный, пластмасса | |
| NI40-CP80-Y1-H1141 | 1008501 | прямоугольный, пластмасса | |

Комплектующие для монтажа Монтажный кронштейн SMBDX80DIN

Аксессуары

| Наименование | Идент. № | | Чертеж с размерами |
|-----------------------------|----------|---------------------------|--------------------|
| NI40-CP80-Y1-H1141/ S100 | 1040391 | прямоугольный, пластмасса | |
| NI50-CP80-AD4X-H1141 | 4466601 | прямоугольный, пластмасса | |
| VI40-CP80-VP4X2-H1141 | 1569702 | прямоугольный, пластмасса | |
| VI40-CP80-VP4X2-H1141 | 1569891 | прямоугольный, пластмасса | |
| NI50-CP80-VP4X2-H1141 | 1569604 | прямоугольный, пластмасса | |

Комплектующие для монтажа Монтажный кронштейн SMBDX80DIN

Аксессуары

| Наименование | Идент. № | | Чертеж с размерами |
|----------------------------|----------|---------------------------|--------------------|
| NI75U-CP80-AP6X2-H1141 | 1623805 | прямоугольный, пластмасса | |
| NI75U-CP80-VP4X2-H1141 | 1540802 | прямоугольный, пластмасса | |
| NI50U-CP80-AP6X2-H1141 | 1623807 | прямоугольный, пластмасса | |
| NI40-CP80-VP4X2-H1141/S97 | 1569503 | прямоугольный, пластмасса | |
| NI40-CP80-VP4X2-H1141/S100 | 1569502 | прямоугольный, пластмасса | |

Комплектующие для монтажа Монтажный кронштейн SMBDX80DIN

Аксессуары

| Наименование | Идент. № | | Чертеж с размерами |
|------------------------|----------|---------------------------|--------------------|
| NI75U-CP80-VP4X2-H1141 | 1540890 | прямоугольный, пластмасса | |
| NI75U-CP80-AP6X2-H1141 | 1623890 | прямоугольный, пластмасса | |
| NI40-CP80-VP4X2-H1141 | 1501595 | прямоугольный, пластмасса | |
| NI50-CP80-VN4X2-H1141 | 1525693 | прямоугольный, пластмасса | |
| NI50-CP80-VP4X2-H1141 | 1501695 | прямоугольный, пластмасса | |

Комплектующие для монтажа Монтажный кронштейн SMBDX80DIN

Аксессуары

| Наименование | Идент. № | Описание | Чертеж с размерами |
|--------------------------|----------|---------------------------|--------------------|
| NI50-CP80-VP4X2-H1141/F2 | 1511191 | прямоугольный, пластмасса | |
| NI50-CP80-Y1-H1141 | 1040195 | прямоугольный, пластмасса | |
| NI75U-CP80-AN6X2-H1141 | 1623893 | прямоугольный, пластмасса | |
| NI75U-CP80-VP4X2/S722 | 1540803 | прямоугольный, пластмасса | |
| NI27-CP80-VP4/S279 | 1512400 | прямоугольный, пластмасса | |

Комплектующие для монтажа Монтажный кронштейн SMBDX80DIN

Аксессуары

| Наименование | Идент. № | Описание | Чертеж с размерами |
|------------------------------|----------|---------------------------|--------------------|
| NI40-CP80-AZ3X2/S85-S90 10M | 1340522 | прямоугольный, пластмасса | |
| NI50-CP80-ADZ30X2/S85-S90 5M | 4231101 | прямоугольный, пластмасса | |
| NI27-CP80-VP4/S1246 | 1512403 | прямоугольный, пластмасса | |
| VI40-CP80-ADZ30X2-B3131 | 4230903 | прямоугольный, пластмасса | |
| VI40-CP80-FZ3X2-B3131 | 1340491 | прямоугольный, пластмасса | |

Комплектующие для монтажа Монтажный кронштейн SMBDX80DIN

Аксессуары

| Наименование | Идент. № | | Чертеж с размерами |
|-------------------------|----------|---------------------------|--------------------|
| NI40-CP80-FZ3X2-B3131 | 1341592 | прямоугольный, пластмасса | |
| NI50-CP80-FDZ30X2-B2131 | 4232195 | прямоугольный, пластмасса | |
| NI50-CP80-FZ3X2-B1131 | 1341690 | прямоугольный, пластмасса | |
| NI50-CP80-FDZ30X2-B3131 | 4232192 | прямоугольный, пластмасса | |
| NI50-CP80-FZ3X2-B2131 | 1341695 | прямоугольный, пластмасса | |

Комплектующие для монтажа Монтажный кронштейн SMBDX80DIN

Аксессуары

| Наименование | Идент. № | | Чертеж с размерами |
|-------------------------|----------|---------------------------|--------------------|
| NI50-CP80-FDZ30X2-B1131 | 4232190 | прямоугольный, пластмасса | |
| NI50-CP80-VP4X2-B2141 | 1501698 | прямоугольный, пластмасса | |
| NI50-CP80-VP4X2-B1141 | 1501696 | прямоугольный, пластмасса | |
| NI75U-CP80-AP6X2-B1141 | 1623892 | прямоугольный, пластмасса | |
| NI75U-CP80-AN6X2-B1141 | 1623891 | прямоугольный, пластмасса | |

Комплектующие для монтажа

Монтажный кронштейн

SMBDX80DIN

Аксессуары

| Наименование | Идент. № | | Чертеж с размерами |
|--------------------------|----------|---------------------------|--------------------|
| NI75U-CP80-FDZ30X2-B1131 | 4280991 | прямоугольный, пластмасса | |
| NI75U-CP80-FDZ30X2-B3131 | 4280995 | прямоугольный, пластмасса | |
| BI50-Q80-Y1X | 1008701 | Прямоугольный, пластмасса | |
| NI60-Q80-Y1X | 1008700 | Прямоугольный, пластмасса | |
| NI60-Q80-Y1X 10M | 1008704 | Прямоугольный, пластмасса | |

Комплектующие для монтажа Монтажный кронштейн SMBDX80DIN

Аксессуары

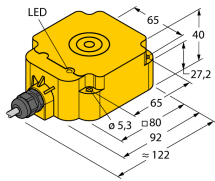
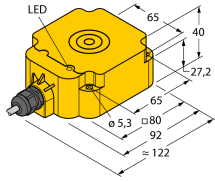
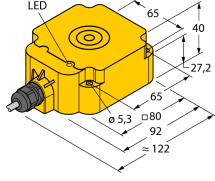
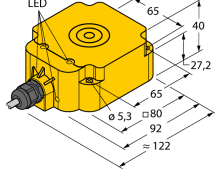
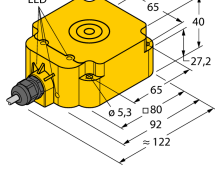
| Наименование | Идент. № | Прямоугольный, пластмасса | Чертеж с размерами |
|----------------------------|-----------|---------------------------|---|
| NI60-Q80-Y1X 25M | 1008711 | Прямоугольный, пластмасса |  |
| NI60-Q80-Y1X-0.2M-RS 4.21T | 1008792-1 | Прямоугольный, пластмасса |  |
| BI50-Q80-Y1X-0.2M-RS 4.21T | 1008792 | Прямоугольный, пластмасса |  |
| BI50-Q80-ADZ30X2/S90 | 4200312 | Прямоугольный, пластмасса |  |
| BI50-Q80-ADZ30X2/S90 7M | 4200313 | Прямоугольный, пластмасса |  |

Комплектующие для монтажа

Монтажный кронштейн

SMBDX80DIN

Аксессуары

| Наименование | Идент. № | Прямоугольный, пластмасса | Чертеж с размерами |
|-----------------------------|---------------------|---------------------------|--------------------|
| BI50U-Q80-AP6X2/S90 12M | 1608943 | Прямоугольный, пластмасса | |
| BI40-Q80-2LU-H1141/ S950 | 1534614 | Прямоугольный, пластмасса | |
| NI50-Q80-LIU-H1141 | 1535545 | Прямоугольный, пластмасса | |
| NI50-Q80-LI2-H1141 | 1535507 | Прямоугольный, пластмасса | |
| NI50-Q80-LU3-H1141 | vorlaeufig (164) | Прямоугольный, пластмасса | |

Комплектующие для монтажа Монтажный кронштейн SMBDX80DIN

Аксессуары

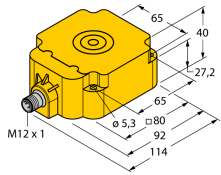
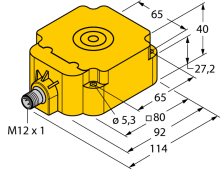
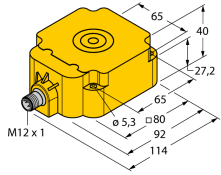
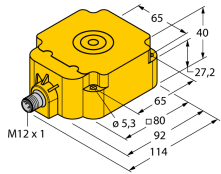
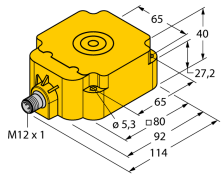
| Наименование | Идент. № | Прямоугольный, пластмасса | Чертеж с размерами |
|--------------------------|----------|---------------------------|---|
| NI50-Q80-LIU5-H1141 | 1535510 | Прямоугольный, пластмасса |  |
| NI50-Q80-LIU-H1141/S97 | 1536026 | Прямоугольный, пластмасса |  |
| NI50-Q80-LIU-H1141/S949 | 1536027 | Прямоугольный, пластмасса |  |
| NI50-Q80-LIU-H1141/S1265 | 1536028 | Прямоугольный, пластмасса |  |
| 264818200 (BHS) | 1536029 | Прямоугольный, пластмасса |  |

Комплектующие для монтажа Монтажный кронштейн SMBDX80DIN

Аксессуары

| Наименование | Идент. № | Прямоугольный, пластмасса | Чертеж с размерами |
|-----------------------------|----------|---------------------------|--------------------|
| NI50-Q80-LIU-H1141/F2 | 1535610 | Прямоугольный, пластмасса | |
| VI40U-Q80-AP6X2-H1141/S100 | 1668523 | Прямоугольный, пластмасса | |
| VI40U-Q80-RP6X2-H1143/S100 | 1608960 | Прямоугольный, пластмасса | |
| VI40U-Q80-AP6X2-H1141/S1200 | 1668524 | Прямоугольный, пластмасса | |
| VI50U-Q80-AN6X2-H1141 | 1608944 | Прямоугольный, пластмасса | |

Комплектующие для монтажа Монтажный кронштейн SMBDX80DIN

Аксессуары

| Наименование | Идент. № | Чертеж с размерами |
|---------------------------|----------|----------------------------------|
| BI50U-Q80-AP6X2-H1141 | 1608940 | <p>Прямоугольный, пластмасса</p> |
| BI50U-Q80-RP6X2-H1143 | 1608941 | <p>Прямоугольный, пластмасса</p> |
| BI50U-Q80-VN4X2-H1141 | 1562001 | <p>Прямоугольный, пластмасса</p> |
| BI50U-Q80-VP4X2-H1141 | 1562000 | <p>Прямоугольный, пластмасса</p> |
| BI50U-Q80-AP6X2-H1141/3GD | 1608946 | <p>Прямоугольный, пластмасса</p> |

Комплектующие для монтажа

Монтажный кронштейн

SMBDX80DIN

Аксессуары

| Наименование | Идент. № | Прямоугольный, пластмасса | Чертеж с размерами |
|---------------------------|-------------------------------|---------------------------|--------------------|
| Bi50-Q80-VP4X2-H1141 | functional specification (38) | Прямоугольный, пластмасса | |
| BI50U-Q80-VP4X2-H1141/3GD | 1562004 | Прямоугольный, пластмасса | |
| BI50U-Q80-VP6X2-H1141 | 1562007 | Прямоугольный, пластмасса | |
| BI50U-Q80-*H114*/S930 | 1562009 | Прямоугольный, пластмасса | |
| IQR80-50BPPKC0S | 100002916 | Прямоугольный, пластмасса | |

Комплектующие для монтажа Монтажный кронштейн SMBDX80DIN

Аксессуары

| Наименование | Идент. № | Прямоугольный, пластмасса | Чертеж с размерами |
|-----------------------|----------|---------------------------|--------------------|
| NI60U-Q80-VP6X2-H1141 | 1608945 | Прямоугольный, пластмасса | |
| NI70U-Q80-AP6X2-H1141 | 1625832 | Прямоугольный, пластмасса | |
| NI70U-Q80-VP4X2-H1141 | 1625833 | Прямоугольный, пластмасса | |
| NI70U-Q80-AN6X2-H1141 | 1625848 | Прямоугольный, пластмасса | |
| NI70U-Q80-VN4X2-H1141 | 1625821 | Прямоугольный, пластмасса | |

Комплектующие для монтажа Монтажный кронштейн SMBDX80DIN

Аксессуары

| Наименование | Идент. № | Прямоугольный, пластмасса | Чертеж с размерами |
|--------------------------|----------|---------------------------|--------------------|
| NI75U-Q80-AP6X2-H1141 | 1625855 | Прямоугольный, пластмасса | |
| NI75U-Q80-AN6X2-H1141 | 1625856 | Прямоугольный, пластмасса | |
| NI75U-Q80-VP4X2-H1141 | 1625857 | Прямоугольный, пластмасса | |
| NI75U-Q80-VN4X2-H1141 | 1625858 | Прямоугольный, пластмасса | |
| NI75U-Q80-VP6X2-H1141/F2 | 1625910 | Прямоугольный, пластмасса | |

Комплектующие для монтажа Монтажный кронштейн SMBDX80DIN

Аксессуары

| Наименование | Идент. № | | Чертеж с размерами |
|------------------------|-----------|---------------------------|--------------------|
| NI75U-Q80-VP6X2-H1141 | 1625911 | Прямоугольный, пластмасса | |
| NI75U-Q80-RP6X2-H1143 | 100001311 | Прямоугольный, пластмасса | |
| IQR80-75NPPKC0S | 100002917 | Прямоугольный, пластмасса | |
| BI50-Q80-ADZ30X2-B1131 | 4200310 | Прямоугольный, пластмасса | |
| BI50-Q80-ADZ30X2-B1531 | tbd (2) | Прямоугольный, пластмасса | |

Комплектующие для монтажа

Монтажный кронштейн

SMBDX80DIN

Аксессуары

| Наименование | Идент. № | Прямоугольный, пластмасса | Чертеж с размерами |
|-------------------------|----------|---------------------------|--------------------|
| BI50U-Q80-AN6X2-B1141 | 4200302 | Прямоугольный, пластмасса | |
| BI50U-Q80-VP4X2-B1141 | 1562005 | Прямоугольный, пластмасса | |
| BI50-Q80-Y1X-H1141/S100 | 1008709 | Прямоугольный, пластмасса | |
| NI60-Q80-Y1X-H1141/S904 | 1008708 | Прямоугольный, пластмасса | |
| NI60-Q80-Y1X-H1141/S100 | 1008710 | Прямоугольный, пластмасса | |

Комплектующие для монтажа

Монтажный кронштейн

SMBDX80DIN

Аксессуары

| Наименование | Идент. № | | Чертеж с размерами |
|------------------------|------------------|---------------------------|--------------------|
| BI50U-Q80-VP4X2/S722 | 1562006 | Прямоугольный, пластмасса | |
| BI40U-Q80-VP4X2/S1271 | 1562008 | Прямоугольный, пластмасса | |
| Ni40U-QF80-AP6X2-H1141 | vorlaeufig (291) | прямоугольный, пластмасса | |