

Детектирование температуры с токовым и транзисторным ррр/рпн дискретным выходом TS-400-LUUPN8X-H1141

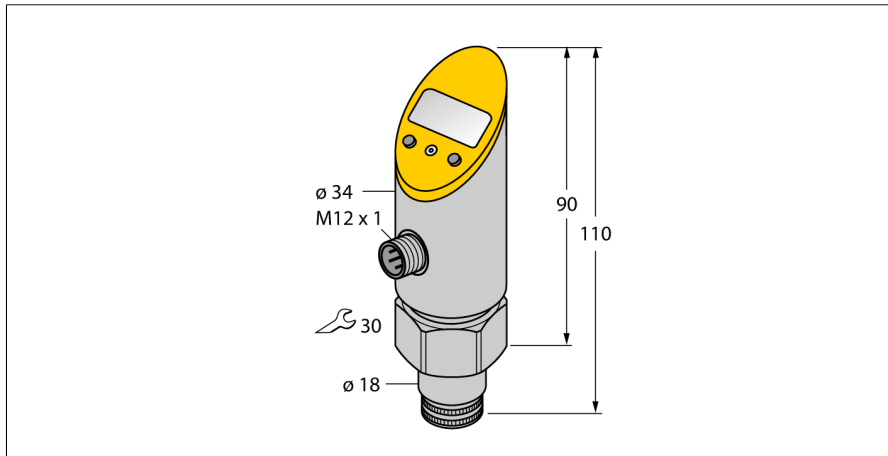

- Чтение установленных значений без дополнительных средств
- Защита от несанкционированного программирования посредством утопленной кнопки и функции блокировки
- Постоянное отображение единиц измерения (°C, °F, K, Ом)
- Память пиковых значений температуры

Схема подключения

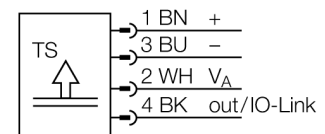

Общее описание

Серия температурных датчиков TS оборудована процессорно-дисплейным блоком с 4-разрядным 7-сегментным дисплеем. Доступны версии с неповоротным (TS400) или поворотным корпусом (TS500), а также различными вариантами выходных сигналов.

Тип	TS-400-LUUPN8X-H1141
Идент. №	6840008
Температурный диапазон	
Диапазон измерения	-50...500 °C
Диапазон рабочей температуры	-58...932 °F
Измерительный элемент	Для соединения с температурным датчиком серии TP
Время отклика	100 мс
Питание	
Рабочее напряжение	18...30 В =
Потребление тока	≤ 50 мА
Падение напряжения при I _e	≤ 2 В
Мероприятия по защите	SELV; PELV в соответствии с EN 50178
Короткое замыкание/защита от неправильной полярности	да / да
степень защиты и класс	IP67 / III
Выходы	
Выход 1	Переключающий выход или режим IO-Link
Выход 2	аналоговый выход
Переключающий выход	
Выходная функция	N3/NO, программируемый, PNP/NPN
Точность точки переключения	± 0.2 К
Номинальный рабочий ток	0.2 А
Частота переключения	≤ 180 Гц
Диапазон точек переключения	≥ 0.2 К
Циклы переключения	≥ 100 млн.
Положение выключения	-50...+499.8°C
Точка переключения	-49.8...+500°C
Аналоговый выход	
выход по напряжению	0...10В
Рабочий диапазон	0...10В/0...5В/1...6В (3-проводн.)
Нагрузка	≥ 2 кОм
Точность (Лин. + Гис. + Повт.)	± 0.2 К
Замечание	0,1% всего диапазона применим при температуре > 200°C
Повторяемость	0.1 К

Детектирование температуры с токовым и транзисторным pnp/npn дискретным выходом TS-400-LUUPN8X-H1141

IO-Link

Спецификация IO-Link	Специально для версии 1.0
Parameterization	FDT/DTM
Transmission physics	Соотв. 3-проводн. физ. (PHY2)
Transmission rate	COM 2 / 38,4 kbps
Ширина обрабатываемых данных	16 бит
Информация об измеренном значении	14 бит
Информация о точке переключения	1 бит
Frame type	2.2
Genauigkeit	± 0.2 K

Характер изменения температуры

Температурный коэффициент нулевая точка T	± 0,15 % полн. шкалы/10 K
Шаг температурного коэффициента T _{KS}	± 0,15 % полн. шкалы / 10 K

Окружающие условия

Температура окружающей среды	-40...+80 °C
Температура хранения	-40...+80 °C
Вибростойкость	20 g (9..2000 Гц), согласно IEC 68-2-6
Ударопрочность	50 g (11 мс), в соответствии с IEC 68-2-27
ЭМС	EN 61000-4-2 ESD:4 кВ CD / 8 кВ AD EN 61000-4-3 HF облученный:15 В/м EN 61000-4-4 Взрыв:2 кВ EN 61000-4-5 Перепад: 1 кВ, 42 Ом EN 61000-4-6 HF проводн.:10 В

Корпус

Материал корпуса	Нержавеющая сталь / пластик, V2A (1.4305)
Подключение к процессу	Цилиндрический, Ø 18 мм
Электрическое подключение	Разъемы, M12 × 1

Эталонные условия по IEC 61298-1

температура	15...+25 °C
атмосферных давления	860...1060 hPa абс.
Влажность	45...75 % отн.
Дополнительного питания	24 В =

Индикатор

Индикатор	4-разрядный 7-сегментный, с поворотом на 180°
Индикация состояния переключения	2 x светодиод, желтый
Опции программирования	Точка включения/выключения, гистерезис/режим окна, НО/НЗ; модуль
Отображаемые единицы измерения	4 x зеленых светодиода (°C, °F, K, Ом)

Средняя наработка до отказа

255лет в соответствии с SN 29500-(Изд. 99) 20 °C

Детектирование температуры с токовым и транзисторным ррр/рпн дискретным выходом TS-400-LUUPN8X-H1141

Аксессуары

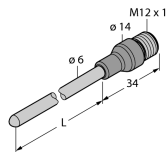
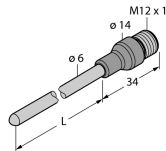
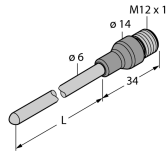
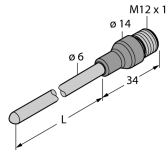
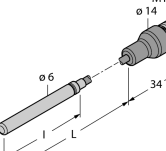
Наименование	Идент. №		Чертеж с размерами
TP-206A-CF-H1141-L200	9910477	температурный детектор для жидкой и газовой среды	
TP-206A-CF-H1141-L100	9910475	температурный детектор для жидкой и газовой среды	
TP-206A-CF-H1141-L150	9910476	температурный детектор для жидкой и газовой среды	
TP-206A-CF-H1141-L300	9910478	температурный детектор для жидкой и газовой среды	
TP-306A-CF-H1141-L1000	9910479	температурный детектор для жидкой и газовой среды	

Детектирование температуры с токовым и транзисторным ррр/рпн дискретным выходом TS-400-LUUPN8X-H1141

Аксессуары

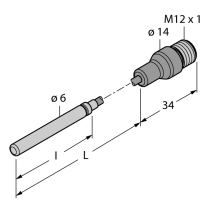
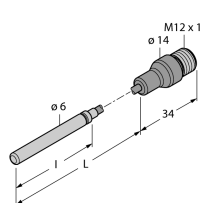
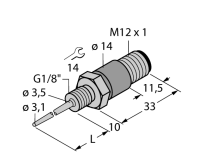
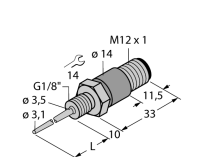
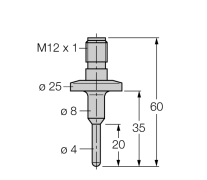
Наименование	Идент. №	температурный детектор для жидкой и газовой среды	Чертеж с размерами
TP-306A-CF-H1141-L2000	9910480	температурный детектор для жидкой и газовой среды	
TP-306A-CF-H1141-L5000	9910481	температурный детектор для жидкой и газовой среды	
TP-103A-G1/8-H1141-L013	9910400	температурный детектор для жидкой и газовой среды	
TP-103A-G1/8-H1141-L024	9910401	температурный детектор для жидкой и газовой среды	
TP-504A-TRI3/4-H1141-L035	9910429	температурный детектор для жидкой и газовой среды	

Детектирование температуры с токовым и транзисторным ррр/рпн дискретным выходом TS-400-LUUPN8X-H1141

Аксессуары

Наименование	Идент. №		Чертеж с размерами
TP-504A-TRI3/4-H1141-L100	9910430	температурный детектор для жидкой и газовой среды	
TP-504A-DN25K-H1141-L035	9910431	температурный детектор для жидкой и газовой среды	
TP-504A-DN25K-H1141-L100	9910432	температурный детектор для жидкой и газовой среды	
BSS-18	6901320	Кронштейн для гладких и резьбовых цилиндрических приборов; материал: Полипропилен	
TP-103A-N1/8-H1141-L013	9910765	температурный детектор для жидкой и газовой среды	

**Детектирование температуры
с токовым и транзисторным ррр/рпн дискретным выходом
TS-400-LUUPN8X-H1141**

Аксессуары

Наименование	Идент. №	температурный детектор для жидкой и газовой среды	Чертеж с размерами
TP-103A-N1/8-H1141-L024	9910766	температурный детектор для жидкой и газовой среды	
TP-103A-G1/8-H1141-L035	9910576	температурный детектор для жидкой и газовой среды	
TP-303B-M6-L15-6M	9910810	температурный детектор для жидкой и газовой среды	
TP-206.35A-CF-H1141-L100	9910819	температурный детектор для жидкой и газовой среды	
TP-206.35A-CF-H1141-L150	9910820	температурный детектор для жидкой и газовой среды	

Детектирование температуры с токовым и транзисторным ррр/рпн дискретным выходом TS-400-LUUPN8X-H1141

Аксессуары

Наименование	Идент. №		Чертеж с размерами
TP-206.35A-CF-H1141-L200	9910821	температурный детектор для жидкой и газовой среды	
TP-206.35A-CF-H1141-L300	9910822	температурный детектор для жидкой и газовой среды	
TP-104A-G1/8-H1141-L035	9910840	температурный детектор для жидкой и газовой среды	
TP-504A-TRI1.5-H1141-L100	9910860	температурный детектор для жидкой и газовой среды	