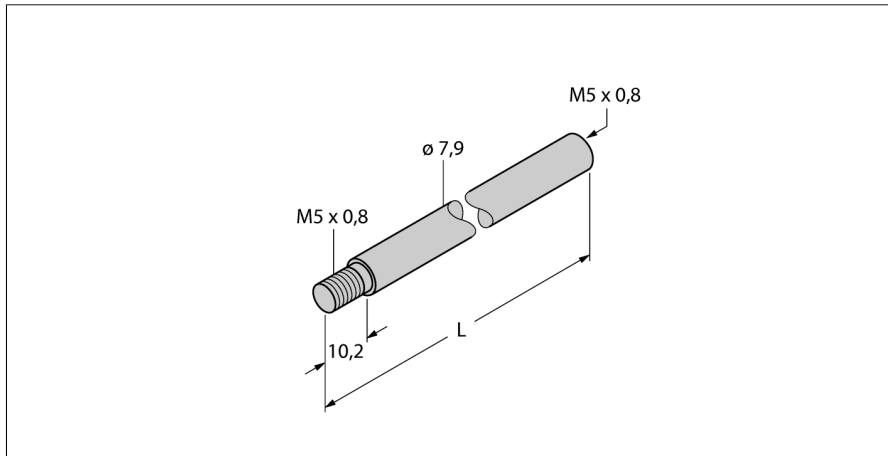

Принадлежности**Удлинительная штанга для позиционирующего элемента
CA300**

- Удлинитель для позиционирующего элемента
- Длина L=300 мм

Тип	CA300
Идент. №	6901066

Материал корпуса	Металл
укомплектованное количество	1