

**Комплектующие для монтажа
для круглого или поперечного цилиндра
KLR1-ASB3**

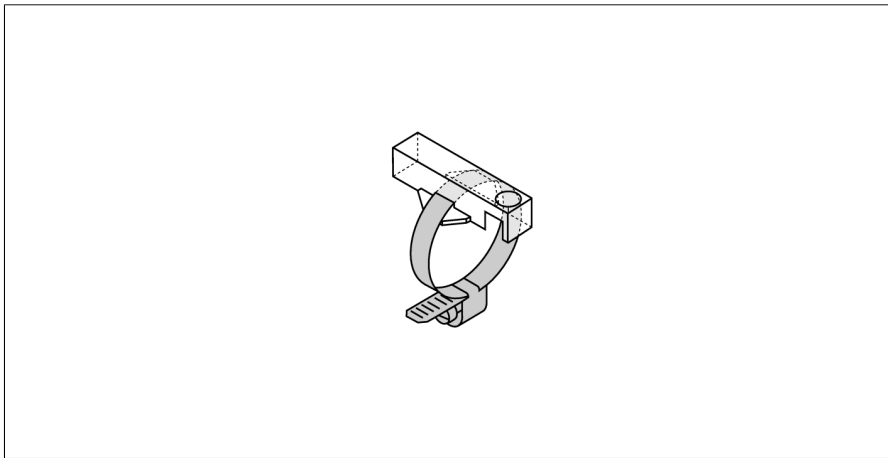

- крепление дополнительного зажима на круглом датчике
- диаметр цилиндра 17..00,29 mm
- пластиковый Trogamid

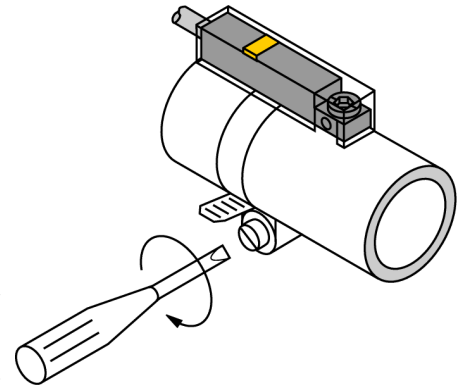

Тип	KLR1-ASB3
Идент. №	6970602
Конструкция	Принадлежности для прямоугольных датчиков, INT
Размеры	33 x 15 x 9 мм
Материал корпуса	Пластмасса, Trogamid
фиксация зажима соответствует устройству датчика	17...29 mm мм