

**Комплектующие для монтажа
для круглого или поперечного цилиндра
KLR1-ASB5**

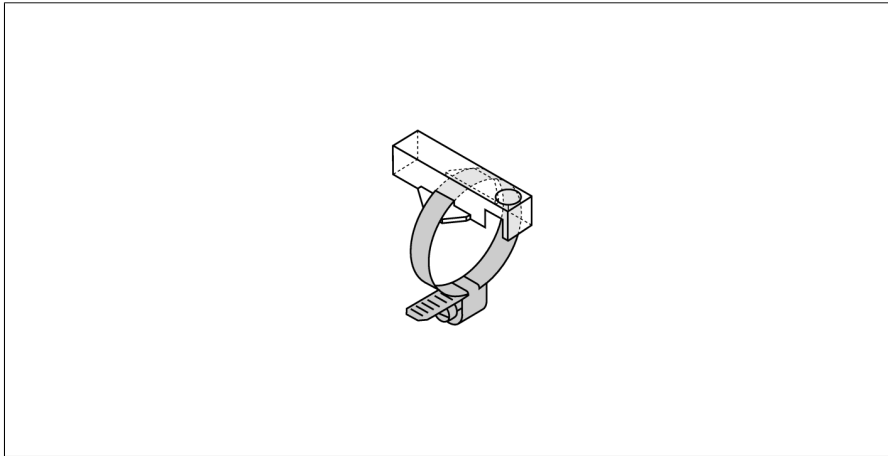

- крепление дополнительного зажима на круглом датчике
- диаметр цилиндра 41..00,48 mm
- пластиковый Trogamid

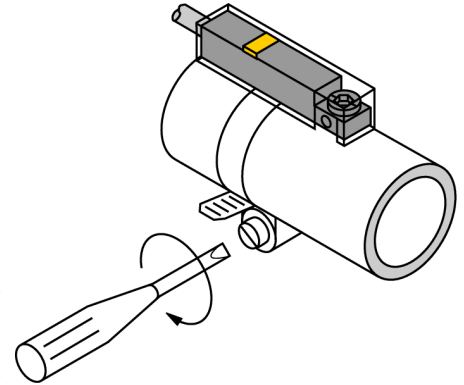

Тип	KLR1-ASB5
Идент. №	6970604
Конструкция	Принадлежности для прямоугольных датчиков, INT
Размеры	33 x 15 x 9 мм
Материал корпуса	Пластмасса, Trogamid
фиксация зажима соответствует устройству датчика	41...48 mm мм