

Детектирование температуры

Защитные гильзы

TNW-3-N1/8-A4-L050

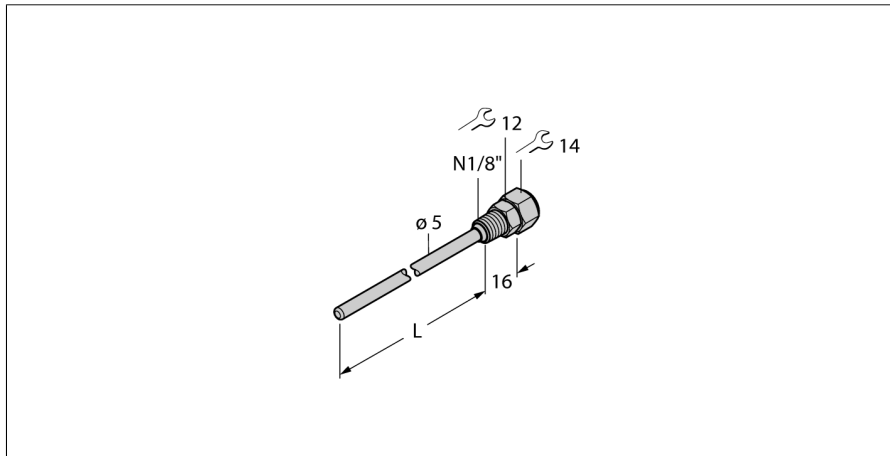

- Гильза для монтажа температурных датчиков типа TS203
- Ввод с наружной резьбой 1/8 дюйма по стандарту NPT для технологического соединения

Общее описание

Гильзы используются для монтажа датчиков без воздействия давления. Использование гильзы предотвращает прямой контакт со средой. Датчик может быть заменен без прерывания процесса.

Тип	TNW-3-N1/8-A4-L050
Идент. №	9910414
Температурный диапазон	
Диапазон измерения	-50...350 °C
Диапазон рабочей температуры	-58...662 °F
Глубина погружения (L)	50 мм
Корпус	
Материал корпуса	Нержавеющая сталь, V4A (1.4404)
Внутренний диаметр	3.5 мм
Подключение к процессу	Наружная резьба 1/8 дюйма по стандарту NPT
Устойчивость к давлению	400 бар
Макс. момент затяжки гайки	100 Нм