

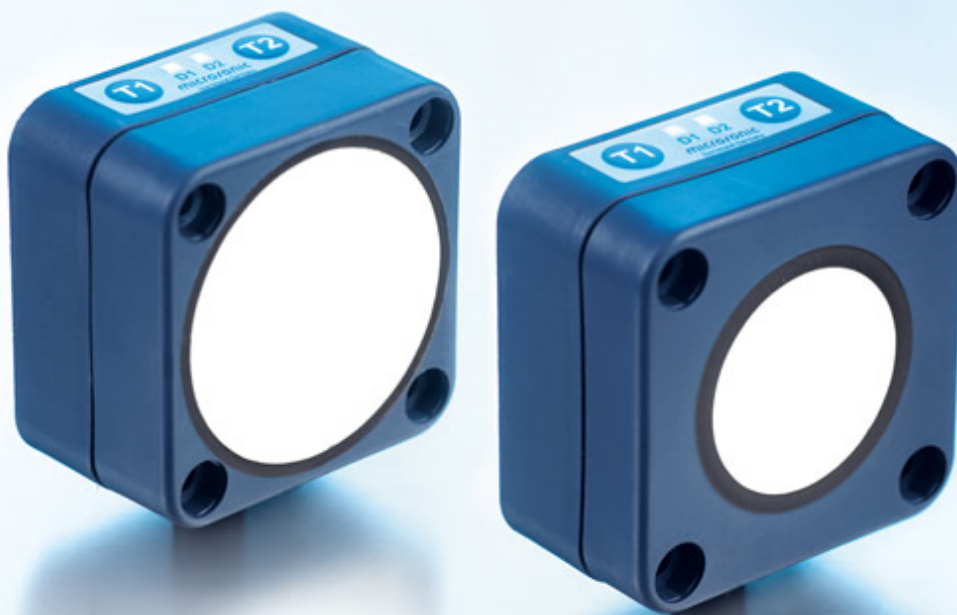

Выписка из наших онлайн-каталогe:

Ics+600/F/A

Данной на: 2019-06-27



Новые Ics+ ультразвуковые датчики в компактном квадратном корпусе - с аналоговым / дискретным выходом + IO-Link.

## ОСНОВНЫЕ ХАРАКТЕРИСТИКИ

- › Размеры корпуса › только 62,2 мм x 62,2 мм x 36,7 мм
- › IO-Link interface › для поддержки нового стандарта в промышленности
- › Автоматическая синхронизация и мультиплексирование › для одновременной работы до 10 датчиков, расположенных рядом друг с другом
- › 8 м максимальное расстояние обнаружения
- › UL Listed to Canadian and US safety standards
- › Smart Sensor Profiles › more transparency between IO-Link Devices

## КОНФИГУРАЦИЯ

- › 1 переключающийся дискретный выход либо 2 дискретных выхода PNP
- › Аналоговый выход 4–20 мА или 0–10 В › с автоматическим переключением выхода между током и напряжением
- › Microsonic teach-in на контакте 5
- › 0,18 мм – 2,4 мм точность
- › Температурная компенсация
- › 9–30 В напряжения питания
- › LinkControl › для конфигурирования датчика с ПК

# Описание

## Ics+ ультразвуковой датчик

представляет собой датчик с блокообразным пластмассовым корпусом с четырьмя крепежными отверстиями

The sensors are Listed to applicable UL Standards and requirements by UL for Canada and the US.

## Два светодиода

индицируют все возможные статусы состояния датчика

## Три возможных варианта исполнения выходов:



1 Push-Pull switching output with pnp or npn switching technology



2 pnp switching outputs



1 analogue output 4–20 mA or 0–10 V

## Две кнопки T1 и T2 для режима Teach-in

позволяют удобно настроить датчики Ics+ ("Teach-in").

## Датчики Ics+ с дискретным выходом имеют три режима работы:

- › Одна точка переключения
- › Двусторонний отражающий барьер
- › Оконный режим

## Teach-in для одного дискретного выхода

- › Расположите объект обнаружения на расстоянии (1)
- › Нажмите кнопку T2 примерно на 3 секунды
- › Затем нажмите кнопку T2 еще раз на 1 секунду

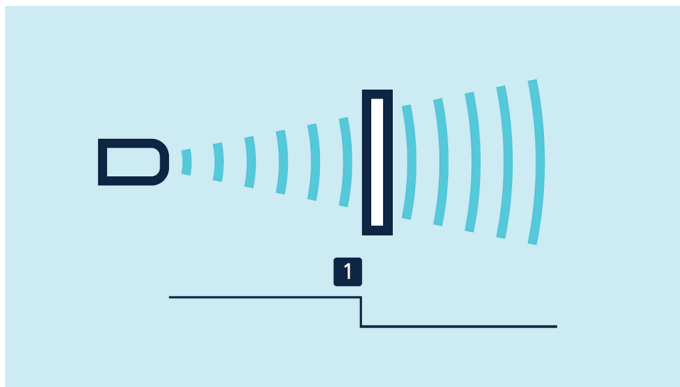

*Teach-in для одного дискретного выхода*

### Teach-in для двустороннего отражающего барьера

С фиксированным отражателем

- › Нажмите кнопку T1 примерно на 3 секунды
- › Нажмите кнопку T1 еще раз примерно на 10 секунд

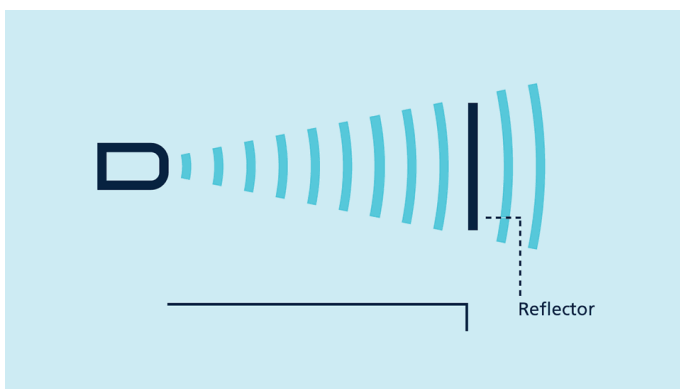

*Teach-in для двустороннего отражающего барьера*

### Для конфигурации аналоговой характеристики

- › Расположите объект на ближайшем крае окна (1)
- › Нажмите кнопку T1 примерно на 3 секунды
- › Затем поместите объект на дальний край окна (2)
- › Затем нажмите кнопку T1 еще раз на 1 секунду

### Для конфигурации окна

по двум точкам переключения дискретного выхода необходимо поступать также.

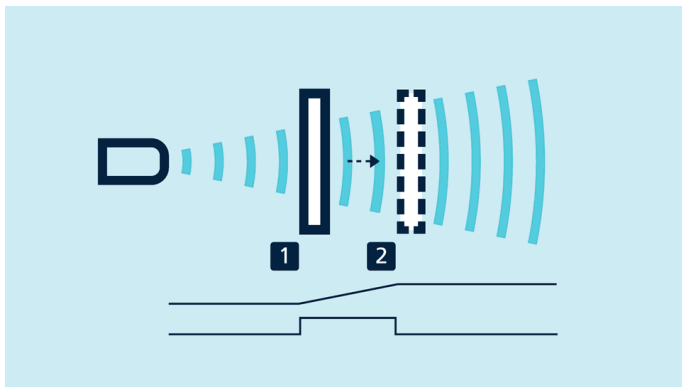

Teach-in для аналоговой характеристики или окна по двум точкам переключения

### НЗ/НО контакты

и увеличение/уменьшение аналогового сигнала может быть выбрано через контакт 5

### Аналоговые датчики

проверяет нагрузку, подключенную к выходу, а затем автоматически переключает на токовый выход 4–20 мА или 0–10 В по напряжению, чтобы обеспечить максимальную простоту в обращении.

### LinkControl

опция, позволяющая настроить расширенное число параметров датчиков lcs+. LCA-2 LinkControl адаптер в качестве аксессуара используется для подключения датчиков к компьютеру.

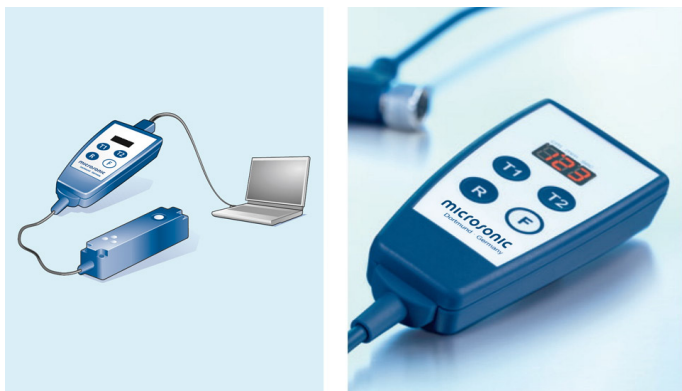

Датчик подключается к ПК через LCA-2 для программирования

### Синхронизация

позволяет одновременно использовать несколько датчиков rcs+. Для того, чтобы избежать перекрестных помех, датчики могут быть синхронизированы друг с другом. Для этого, необходимо электрически соединить все датчики через контакт 5.

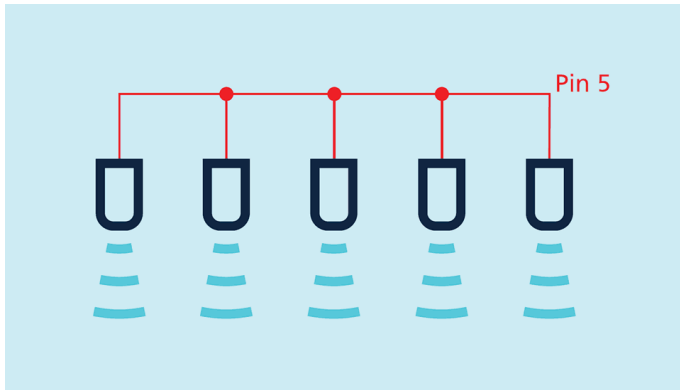

*Синхронизация через контакт № 5*

Для синхронизации более чем 10 датчиков, необходимо применять SyncBox1 (заказывается отдельно, как аксессуар)

### IO-Link

Ultrasonic sensors lcs+340/F/A and lcs+600/F/A have a Push-Pull switching output and support IO-Link in version 1.1 а также профиль Smart Sensor.

# Ics+600/F/A

## масштабе чертежа

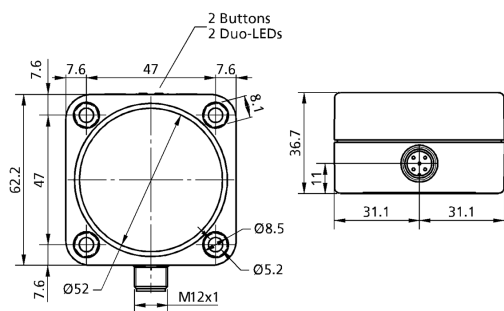

## Зона обнаружения

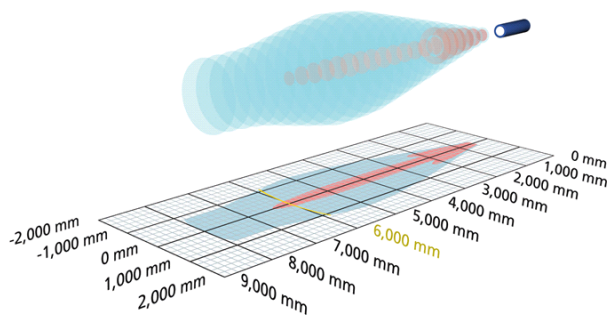

1 x Push-Pull



8.000 мм

Рабочий диапазон	600 - 8.000 mm
Модель	прямоугольный
режим работы	IO-Link бесконтактный выключатель / отражающий режим оконный режим отражающий барьер
особенности	IO-Link Smart Sensor Profile UL Listed

## ультразвуковых конкретных

средств измерений	Распространение отраженного сигнала по времени задержки
Преобразователь частоты	80 kHz
слепые зоны	600 mm
Дальность действия	6.000 мм
Максимальная дальность	8.000 мм
Разрешение / частота дискретизации	0,18 мм
воспроизводимость	± 0.15 %
точность	± 1 % (температурный дрейф внутренней компенсации)

## Электрические данные

рабочее напряжение $U_B$	9 - 30 VDC, защита от обратной полярности
пульсации напряжения	± 10 %
ток холостого потребления	≤ 60 mA
тип соединения	5-контактным разъемом M12 инициатора

# Ics+600/F/A

## Выходы

Выход 1	релейный выход Push-Pull, $U_B=3\text{ V}$ , $-U_B+3\text{ V}$ , $I_{\max} = 100\text{ mA}$
частота переключений	3 Hz
время реакции	240 ms
задержка до наличия	< 450 ms

## затраты

вход 1	Вход COM порт синхронизационный вход
--------	--------------------------------------

## IO-Link

название продукта	Ics+
Код продукта	32580
SIO поддержка режима	да
COM режиме	COM2 (38,4 kBaud)
минута Время цикла	60,8 ms
Формат данных процесса	32 Bit PDI
Содержание данных процесса	Bit 0: Ausgangszustand Pin 4; Bit 8-15: Skala (Int. 8); Bit 16-31: Messwert (Int. 16)
ISDU paramter	Identification, measuring configuration, switched output, filter, temperature compensation, operation
Система команд	SP1 Teach-in, SP2 Teach-in, factory settings
IODD версия	IODD версии 1.1

## корпус

материал	PBT
ультразвукового преобразователя	полиуретановой пены, эпоксидной смолы с содержанием стекла
Класс защиты по EN 60529	IP 67
Рабочая температура	-25 ° C до +70 ° C
температура хранения	-40 ° C до +85 ° C
вес	240 g



# Ics+600/F/A

## Технические характеристики / характеристики

температурная компенсация	да
управления	2 кнопками
возможности для настройки	Режим «обучения» через кнопки LCA-2 с LinkControl IO-Link
Synchronisation	да
мультиплекс	да
Индикаторы	2 x Трехцветный светодиод
особенности	IO-Link Smart Sensor Profile UL Listed

## Загрузки

### Назначение контактов

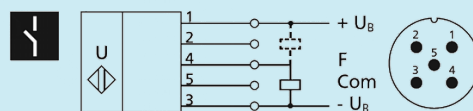

Номер заказа

Ics+600/F/A