



Выписка из наших онлайн-каталогов:

Ics+600/IU

Данной на: 2019-06-27



Новые Ics+ ультразвуковые датчики в компактном квадратном корпусе - с аналоговым / дискретным выходом + IO-Link.

ОСНОВНЫЕ ХАРАКТЕРИСТИКИ

- › Размеры корпуса › только 62,2 мм x 62,2 мм x 36,7 мм
- › IO-Link interface › для поддержки нового стандарта в промышленности
- › Автоматическая синхронизация и мультиплексирование › для одновременной работы до 10 датчиков, расположенных рядом друг с другом
- › 8 м максимальное расстояние обнаружения
- › UL Listed to Canadian and US safety standards
- › Smart Sensor Profiles › more transparency between IO-Link Devices

КОНФИГУРАЦИЯ

- › 1 переключающийся дискретный выход либо 2 дискретных выхода PNP
- › Аналоговый выход 4–20 мА или 0–10 В › с автоматическим переключением выхода между током и напряжением
- › Microsonic teach-in на контакте 5
- › 0,18 мм – 2,4 мм точность
- › Температурная компенсация
- › 9–30 В напряжения питания
- › LinkControl › для конфигурирования датчика с ПК

Описание

Ics+ ультразвуковой датчик

представляет собой датчик с блокообразным пластмассовым корпусом с четырьмя крепежными отверстиями

The sensors are Listed to applicable UL Standards and requirements by UL for Canada and the US.

Два светодиода

индицируют все возможные статусы состояния датчика

Три возможных варианта исполнения выходов:



1 Push-Pull switching output with pnp or npn switching technology



2 pnp switching outputs



1 analogue output 4–20 mA or 0–10 V

Две кнопки T1 и T2 для режима Teach-in

позволяют удобно настроить датчики Ics+ ("Teach-in").

Датчики Ics+ с дискретным выходом имеют три режима работы:

- › Одна точка переключения
- › Двусторонний отражающий барьер
- › Оконный режим

Teach-in для одного дискретного выхода

- › Расположите объект обнаружения на расстоянии (1)
- › Нажмите кнопку T2 примерно на 3 секунды
- › Затем нажмите кнопку T2 еще раз на 1 секунду

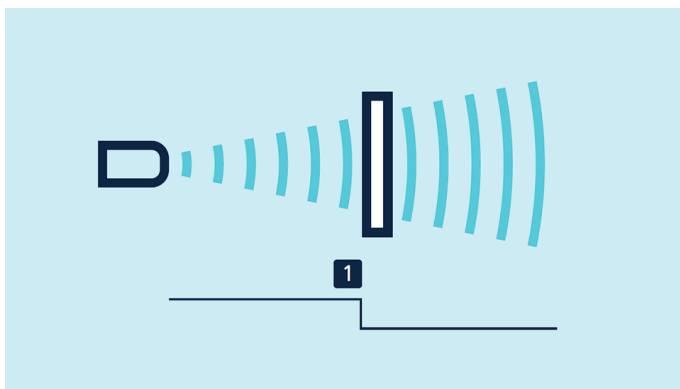

Teach-in для одного дискретного выхода

Teach-in для двустороннего отражающего барьера

С фиксированным отражателем

- › Нажмите кнопку T1 примерно на 3 секунды
- › Нажмите кнопку T1 еще раз примерно на 10 секунд

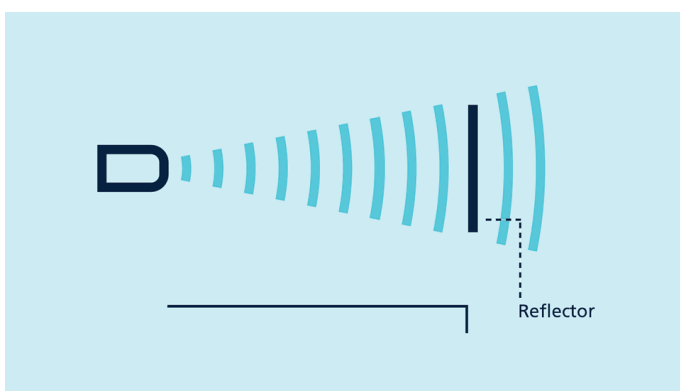

Teach-in для двустороннего отражающего барьера

Для конфигурации аналоговой характеристики

- › Расположите объект на ближайшем крае окна (1)
- › Нажмите кнопку T1 примерно на 3 секунды
- › Затем поместите объект на дальний край окна (2)
- › Затем нажмите кнопку T1 еще раз на 1 секунду

Для конфигурации окна

по двум точкам переключения дискретного выхода необходимо поступать также.

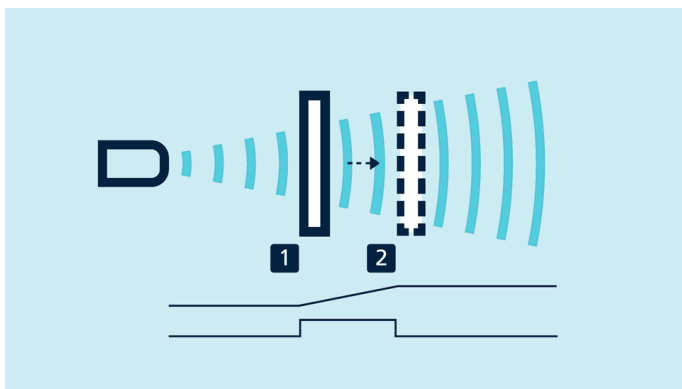

Teach-in для аналоговой характеристики или окна по двум точкам переключения

НЗ/НО контакты

и увеличение/уменьшение аналогового сигнала может быть выбрано через контакт 5

Аналоговые датчики

проверяет нагрузку, подключенную к выходу, а затем автоматически переключает на токовый выход 4–20 мА или 0–10 В по напряжению, чтобы обеспечить максимальную простоту в обращении.

LinkControl

опция, позволяющая настроить расширенное число параметров датчиков lcs+. LCA-2 LinkControl адаптер в качестве аксессуара используется для подключения датчиков к компьютеру.

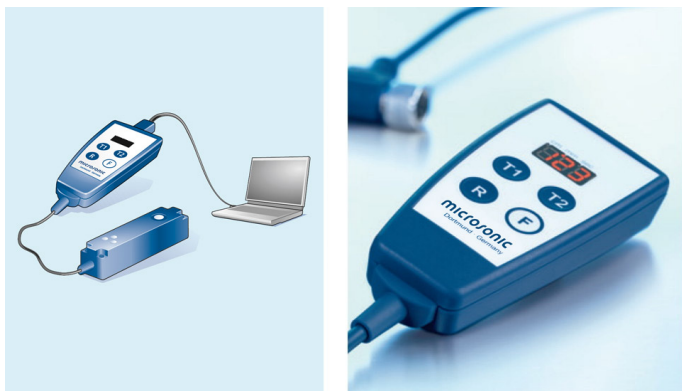

Датчик подключается к ПК через LCA-2 для программирования

Синхронизация

позволяет одновременно использовать несколько датчиков rcs+. Для того, чтобы избежать перекрестных помех, датчики могут быть синхронизированы друг с другом. Для этого, необходимо электрически соединить все датчики через контакт 5.

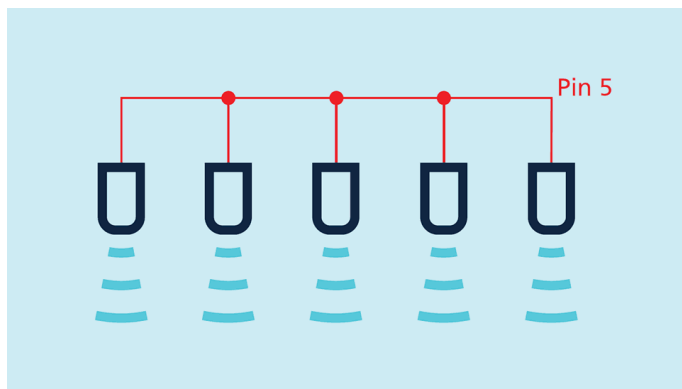

Синхронизация через контакт № 5

Для синхронизации более чем 10 датчиков, необходимо применять SyncBox1 (заказывается отдельно, как аксессуар)

IO-Link

Ultrasonic sensors lcs+340/F/A and lcs+600/F/A have a Push-Pull switching output and support IO-Link in version 1.1 а также профиль Smart Sensor.

Ics+600/U

масштабе чертежа

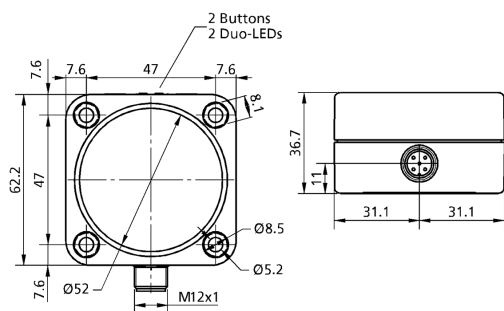

Зона обнаружения

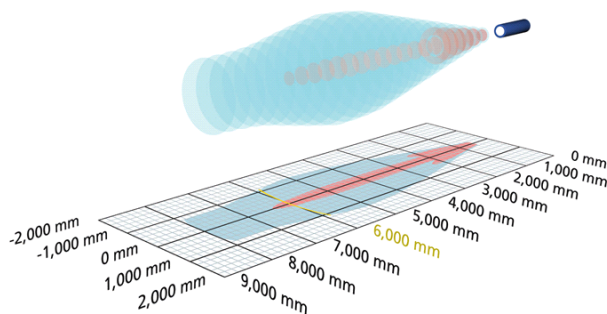

1 x аналоговый 4-20 мА, 0-10 В +



8.000 мм

Рабочий диапазон

600 - 8.000 мм

Модель

прямоугольный

режим работы

аналоговое измерения расстояния

особенности

UL Listed

ультразвуковых конкретных

средств измерений

Распространение отраженного сигнала по времени задержки

Преобразователь частоты

80 kHz

слепые зоны

600 мм

Дальность действия

6.000 мм

Максимальная дальность

8.000 мм

Разрешение / частота дискретизации

0,18 мм до 2,4 мм, в зависимости от аналогового окна

воспроизводимость

± 0.15 %

точность

± 1 % (температурный дрейф внутренней компенсации)

Электрические данные

рабочее напряжение U_B

9 - 30 VDC, защита от обратной полярности

пульсации напряжения

± 10 %

ток холостого потребления

≤ 60 mA

тип соединения

5-контактным разъемом M12 инициатора

Ics+600/IU

Выходы

Выход 1	аналоговый выход ток: 4-20 мА / напряжение: 0-10 В (при $U \geq 15$ В), защита от короткого замыкания регулируемая настройка
время реакции	240 ms
задержка до наличия	< 450 ms

затраты

вход 1	Вход COM порт синхронизационный вход
--------	--------------------------------------

корпус

материал	PBT
ультразвукового преобразователя	полиуретановой пены, эпоксидной смолы с содержанием стекла
Класс защиты по EN 60529	IP 67
Рабочая температура	-25 ° C до +70 ° C
температура хранения	-40 ° C до +85 ° C
вес	240 g

Технические характеристики / характеристики

температурная компенсация	да
управления	2 кнопками
возможности для настройки	Режим «обучения» через кнопки LCA-2 с LinkControl
Synchronisation	да
мультиплекс	да
особенности	UL Listed

Загрузки

Назначение контактов

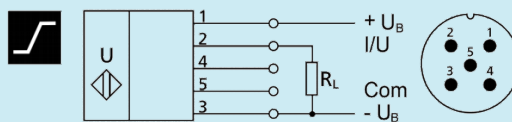

Номер заказа

Ics+600/IU