

Код для заказа

NRN40-L3K-E2-IO-C-V1

Характеристики

- 40 мм, монтаж не заподлицо
- Понижающий коэффициент = 1
- Стойкий к магнитным воздействиям
- прочное сварное
- Интерфейс IO-link для сервисной информации и данных процесса
- Режим точки переключения или режим окна можно настроить
- Функцию переключателя, предупреждение о нарушении стабильности и удлинение импульса можно настроить
- 4-сегментный светодиодный индикатор
- Быстроразъемный монтажный узел

Функции

Датчики с поправочным коэффициентом 1 надёжно распознают различные металлы с одинаковым состоянием переключения. Встроенный интерфейс IO-Link обеспечивает чёткую идентификацию датчика и диагностику его состояния. При использовании датчика можно оптимально настроить параметры и режимы работы для конкретного применения. Помимо настройки функции переключения и удлинения импульса, пользователь может выбрать режим точек переключения или режим окна в комбинации с функцией диагностики стабильности. В режиме точек переключения функция диагностики стабильности подаёт сигналы при обнаружении объекта в зоне между гарантированным рабочим расстоянием и рабочим расстоянием s_n . В режиме окна она подаёт сигналы при обнаружении объекта ниже окна между рабочим расстоянием s_n и ближайшим рабочим расстоянием. Функция диагностики стабильности подаёт сигналы пользователю в виде мигающего светодиода и технологических данных.

Принадлежности

IO-Link-Master02-USB

V1-G

Гнездовой разъем, M12, 4-контактный, с функцией установки в полевых условиях

V1-W

Гнездовой разъем, M12, 4-контактный, с функцией установки в полевых условиях

V1-G-2M-PUR

V1-W-2M-PUR

MHW 01

MH 02-L

Технические данные

Общие данные	
Функция переключателя	Программируемый нормально открытый/замкнутый (н.о./н.з.)
Вид выхода	PNP
Интервал переключений	s_n 40 мм (заводская настройка)
Близко к рабочему расстоянию	35 мм (может активироваться программным обеспечением)
Монтаж	монтаж не заподлицо
Выходная полярность	пост. ток
Гарантированный интервал переключений	s_a 0 ... 32,4 мм
Коэффициент восстановления r_{Al}	1
Коэффициент восстановления r_{Cu}	1
Коэффициент восстановления $r_{1.4301}$	1
Понижающий коэффициент r_{Si37}	1
Тип выхода	3-проводной
Параметры	
Рабочее напряжение	U_B 10 ... 30 В пост. ток
Частота переключений	f 0 ... 180 Гц (режим точки переключения) 0 ... 30 Гц (режим окна, режим точки переключения с предупреждением о нарушении стабильности)
Гистерезис	H обычно. 3 %
Защита от неправильной полярности подключения	защита от неправильной полярности подключения
Защита от короткого замыкания	тактирующий
Падение напряжения	U_d ≤ 0,5 В
Рабочий ток	I_L 0 ... 200 мА
Остаточный ток	I_r 0 ... 0,5 мА обычно. 60 мкА при 25 °C
Ток холостого хода	I_0 ≤ 20 мА
Время готовности	t_v ≤ 150 мсек
Постоянное магнитное поле	B 200 мТ
Переменное магнитное поле	B 200 мТ
Индикатор рабочего напряжения	светодиод, зеленый
Индикация статуса	светодиод, желтый
Параметры функциональной безопасности	
MTTF _d	701 а
Срок использования (T _M)	20 а
Степень диагностического покрытия (DC)	0 %
Интерфейс	
Тип интерфейса	IO-Link (через C/Q = контакт 4)
Скорость передачи	COM 2 (38,4 кБод)
Версия IO-Link	1,1
Мин. продолжительность цикла	2,3 мсек
Ширина данных процесса	Ввод данных процесса (сторона системы управления): 2 бита Выход данных процесса (сторона системы управления): нет
Поддержка режима SIO	да
Идентификатор устройства	0x201004 (2101252)
Тип главного совместимого порта	A
Окружающие условия	
Температура окружающей среды	-25 ... 70 °C (-13 ... 158 °F)
Температура хранения	-40 ... 85 °C (-40 ... 185 °F)
Механические данные	
Тип подключения	Штекерный разъем M12 x 1, 4-контактный
Материал корпуса	GD-ZnAl4Cu1, с покрытием Крепежный фланец PA6-GF35
Торцевая поверхность	PA 6 Grivory GVN-35H
Тип защиты	IP67
Масса	190 г
Заводские настройки	
Настройка по умолчанию	режим работы = режим точки переключения с предупреждением о нарушении стабильности функция переключателя = Нормально открытый (н.о.) расстояние дальности действия = 40 мм
Соответствие стандартам и директивам	
Соответствие стандартам	
Стандарты	EN 60947-5-2:2007 EN 60947-5-2/A1:2012 IEC 60947-5-2:2007 IEC 60947-5-2 AMD 1:2012
Лицензии и сертификаты	
Класс защиты II	
Номинальное напряжение изоляции U_i	60 В
Номинальная импульсная прочность U_{imp}	800 В
Разрешение по нормам UL	cULus Listed, General Purpose Class 2 Power Source
Разрешение CCC	Для устройств с максимальным рабочим напряжением ≤36 В не требуется допуск, поэтому для них не предусмотрен идентификатор CCC.

Дата публикации: 2019-03-14 306534-0002_rus.xml Дата издания: 2019-03-04 07:56

См. "Общие сведения об информации о продукции Pepperl+Fuchs".

Pepperl+Fuchs Group
www.pepperl-fuchs.com

США: +1 330 486 0001
fa-info@us.pepperl-fuchs.com

Германия: +49 621 776 1111
fa-info@de.pepperl-fuchs.com

Сингапур: +65 6779 9091
fa-info@sg.pepperl-fuchs.com

Размеры

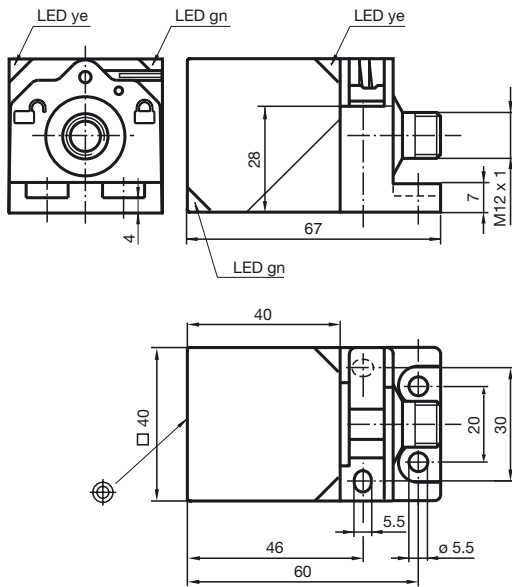

Свързване

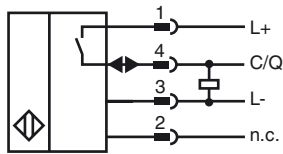

Pinout

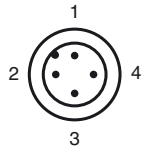

Проволока цвета в соответствии с EN 60947-5-2

1	BN
2	WH
3	BU
4	BK

Дата публикации: 2019-03-04 07:56 Дата издания: 2019-03-14 306534-0002_rus.xml

Режимы переключающих выходов

Режим точек переключения при номинальном рабочем расстоянии s_n

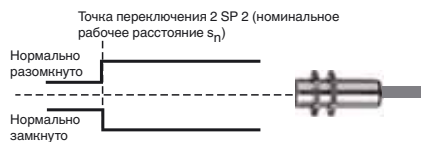

Режим точек переключения с ближайшим рабочим расстоянием

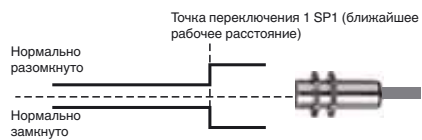

Режим окна

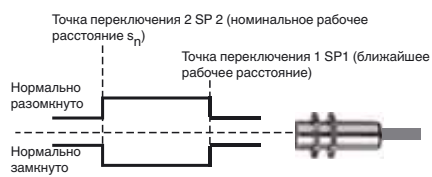

Диагностика стабильности

Режим точек переключения с диагностикой стабильности (заводские настройки по умолчанию)

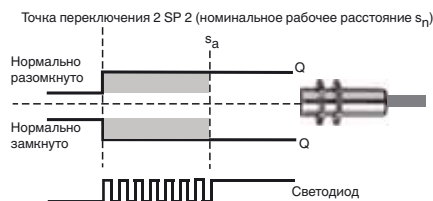

Режим окна с диагностикой стабильности

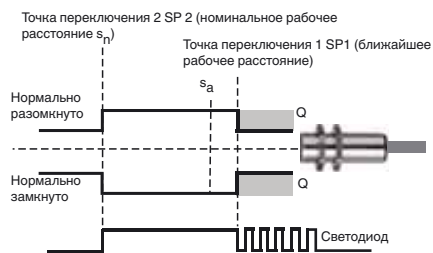

Дата публикации: 2019-03-04 07:56 Дата издания: 2019-03-14 306534-0002_rus.xml